

最新情報は
こちらから



- 金物
- 錠前・鍵
- 物件管理ロック・キーボックス・南京錠
- 建具金物
- ラバトリー金物
- 窓金物
- 網戸張替部材
- 連結金具・金網
- 家具金物
- ねじ・釘・アンカー

- パリアフリー
- 金物
- 接着・テープ・清掃・補修
- 水まわり
- 防犯
- 耐震・防災
- 収納・内装
- ペット用品
- 建築資材
- 道具・工具
- お役立ちコーナー
- 豆知識
- ご利用方法

小箱や家具の錠として。

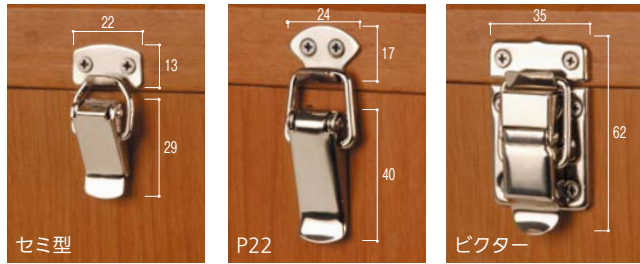

山口安 | パッチン錠

商品コード	タイプ	価格
568-0340	セミ型	1個 オープン価格
568-0350	P22	1個 オープン価格
568-0330	ピクター	1個 オープン価格

●材質：スチール※ねじは付属しておりません。(推奨：セミ型・P22/皿木ねじ2.4×13mm程度、ピクター/皿木ねじ2.7×16mm程度)

扉が自然に開くのを防ぐ金物です。

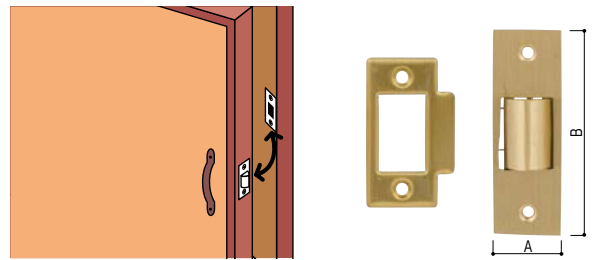

aiai | 真鍮三角ゴンベ

商品コード	サイズ	A	B	価格
257-1051	16mm	16mm	42mm	1個 オープン価格
257-1052	18mm	18mm	54mm	1個 オープン価格
257-1053	20mm	20mm	60mm	1個 オープン価格

●材質：真鍮●木ねじ付

ワンタッチ操作で扉の開閉ができます。

■扉を開けるときは、指先で扉を軽く押すだけで開きます。扉を閉める時は、指先で軽く押し付けるだけで、アームがストライクをキャッチし、扉を保持します。



スガツネ工業 | プッシュラッチMC-37F

商品コード	色	価格
302-1221	ホワイト	1個 620円 (税抜き)
302-1220	ブラウン	

●材質：本体/ABS樹脂●保持力：8kgf
●ねじ付：本体用/ナベ頭木ねじ3.1×13mm 4本、受座用/3.5×10mm 2本

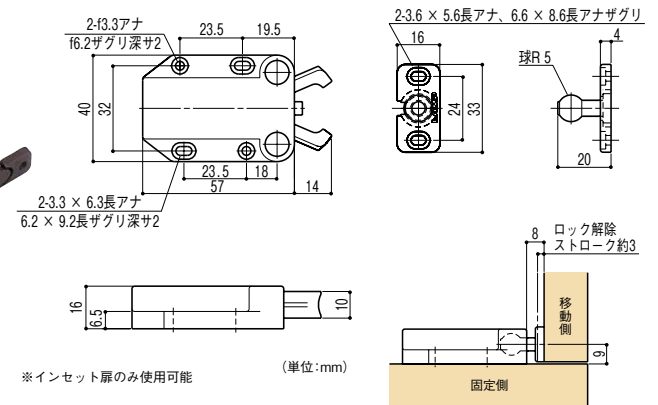

※インセット扉のみ使用可能

マグネットで扉が開くのを防ぐ金物です。

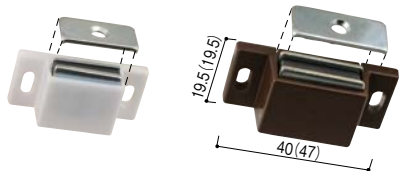

売れ筋
人気があります

()はサイズ47mmの寸法 (単位:mm)

aiai | マグネットキャッチ

商品コード	サイズ	価格
257-1063	40mmPC	1個 オープン価格
257-1061	40mm茶	
257-1064	47mmPC	1個 オープン価格
257-1062	47mm茶	

●材質：本体/PP、プレート/鋼板●吸着力：40mm/1.3kg、47mm/2.0kg●木ねじ付



山口安 | アルピナ マグネットキャッチ

商品コード	サイズ	価格
568-0310	37mm1枚扉 白	1個 オープン価格
568-0311	37mm1枚扉 茶	
568-0320	68mm2枚扉 白	1個 オープン価格
568-0321	68mm2枚扉 茶	

●材質：本体/PA、プレート/鋼板●吸着力：37mm/2.5kg、68mm/5.0kg●木ねじ付

ローラー式のキャッチ。

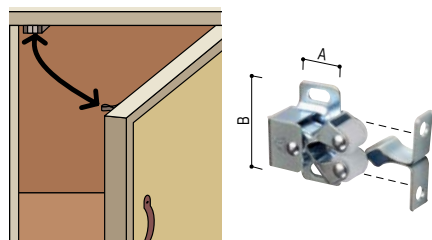

aiai | ユニクロ ローラーキャッチ

商品コード	サイズ	A	B	価格
257-1071	28mm	16mm	28mm	1個 オープン価格
257-1072	32mm	18mm	32mm	1個 オープン価格

●木ねじ付

プッシュ式のガラス扉に。

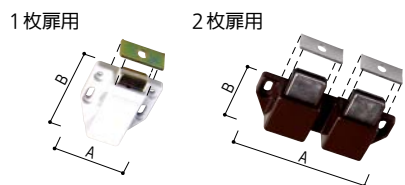

スガツネ工業 | マグネラッチ

商品コード	サイズ	A	B	価格
302-1270	36mm1枚扉 白	36	38	1個 400円 (税抜き)
302-1271	36mm1枚扉 茶	36	38	
302-1272	75mm2枚扉 白	75	25	1個 430円 (税抜き)
302-1273	75mm2枚扉 茶	75	25	

●吸着力：36mm/1.6kg、75mm/1.2kg●木ねじ付

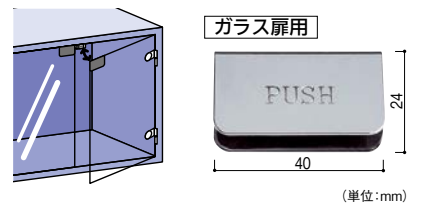

スガツネ工業 | マグネプレート

商品コード	色	価格
302-1280	クローム	1個 オープン価格

●5mm厚ガラス専用